

## OTOHIKARI

### 取扱説明書

お買いあげ誠にありがとうございます。正しくご使用していただくため、この取扱説明書を必ずお読みください。また、お読みになりましたら、大切に保管してください。

製品についてのお問い合わせ先  
**HARIO株式会社**  
 〒103-0006東京都中央区日本橋富沢町9-3  
 フリーダイヤル:0120-39-8208  
<http://www.harrio.com>

851469  
 BTOH-1 説明書 1703

#### 各部の名称と材質について

充電用USBケーブル      オーディオケーブル

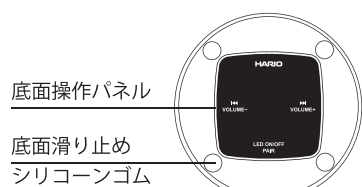
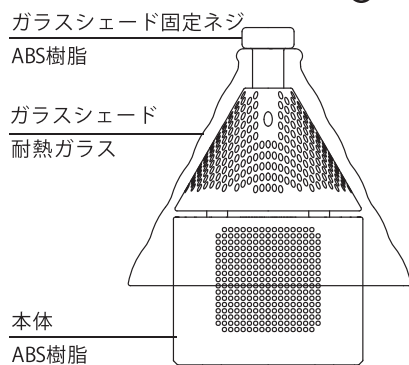
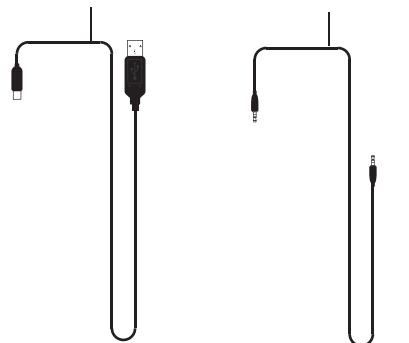

〈本体底面〉

BTOH-1T付属品

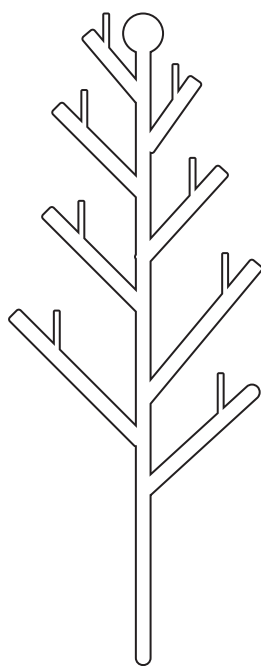

ガラスアクセサリ「ガラスの木」  
 耐熱ガラス

- 本体・底面滑り止め・ガラスシェード固定ネジ・充電用USBケーブル・オーディオケーブル:中国製
- ガラスアクセサリ・ガラスシェード:日本製

#### ガラスアクセサリの取り付け方法

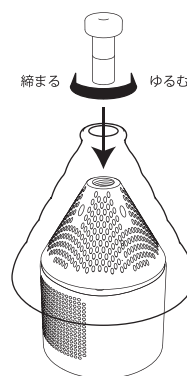

① ガラスシェード固定ネジが確実に締め込まれていることを確認してください。



② 付属（または別売）のガラスアクセサリをガラスシェード固定ネジの穴に差し込んでください。

※ ガラスアクセサリは本体に固定されません。

#### お取り扱い上の注意

- △ 本製品は精密機器です。落下させたり、強い衝撃を与えないでください。故障の原因になります。
- △ 底面操作パネルを操作する際は、必ずガラスアクセサリを取り外してから行ってください。ガラスアクセサリが落下し、破損や思わぬケガの原因になります。
- △ 傾きのない平らな安定した場所でご使用ください。不安定な場所での使用は落下や転倒の危険があります。
- △ ストープなどの加熱器具の近く、直射日光の当たるところには放置しないでください。
- △ 湿気や磁気の多い場所に置かないでください。故障の原因になります。
- △ 加熱、分解、改造、水中での使用はしないでください。故障の原因になります。
- △ 持ち運ぶ際は必ず本体を持ってください。
- △ ガラスアクセサリに物をかけないでください。破損の原因となります。
- △ 本製品に以上を感じた場合、ただちにご使用を中止し、フリーダイヤルまでご相談ください。

## スピーカー機能について

OTOHIKARIのスピーカー機能は、Bluetoothを使った無線接続・オーディオケーブルを使った有線接続の2種類の接続方法からお選びいただけます。

### Bluetoothによる使用方法

- ①接続したい音楽プレイヤーやスマートフォン・タブレット等の機器の「Bluetooth機器の検出」をオンにしてください。
- ②本体底面のLED ON/OFF PAIR ボタンを2秒長押しすると音が鳴り、ブルーのライトが点滅します。

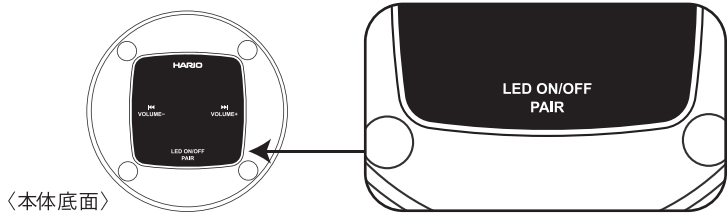

- ③接続したい機器の検出に「BT0H-1」が表示されたら選択します。
  - ④ペアリングが成功した場合、「ピー」と鳴ってブルーのライトが点滅から点灯に変わります。(ペアリング中は常時点灯します。)
- ※ブルーのライトが点滅している間のみ音楽プレイヤーやスマートフォン・タブレット等からOTOHIKARIを検出することができます。  
 ※接続したい機器によって接続方法や表示が異なりますので、詳しくは送信機側の取扱説明書をご覧ください。  
 ※ブルーのライトが点滅後、3分以内にペアリングが行われない場合は自動的に電源がオフになります。(LED照明が点灯している場合は、スピーカー機能のみオフになり、LED照明は点灯したままとなります。)

### Bluetooth接続時の操作方法

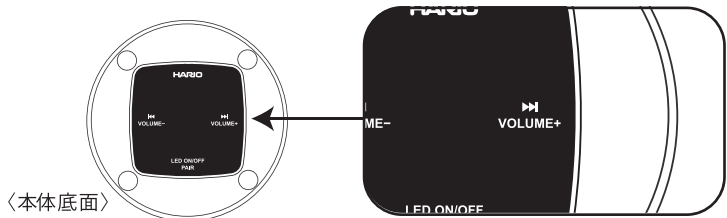
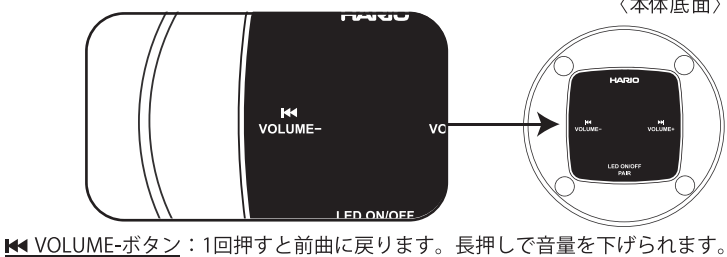

- 接続解除方法：LED ON/OFF PAIR ボタンを5秒長押しすると音が鳴り、スピーカー機能がオフ・接続解除になります。
- ※接続している機器側からの操作でも接続解除が可能です。詳しくは送信機側の取り扱い説明書をご覧ください。

### オーディオケーブルによる使用方法

付属のオーディオケーブルで音楽プレイヤーやスマートフォン・タブレット等と接続できます。オーディオケーブルでの接続中は、音量の上げ下げ・曲送り操作は、接続した機器側で行ってください。オーディオケーブル接続中はブルーのライトが点灯します。Bluetooth接続中にオーディオケーブルを接続した場合はオーディオケーブルが優先されます。

**△ 付属のオーディオケーブルは入力端子であり、イヤホン出力端子ではありません。故障の原因となりますのでイヤホン等の外部出力機器への接続しないでください。**

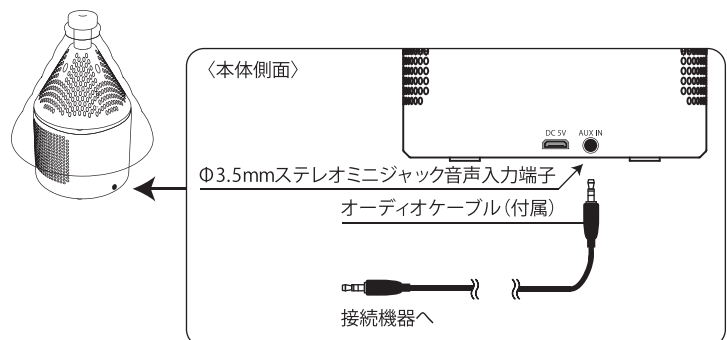

## LED照明について

OTOHIKARIのLED照明は本体底面のLED ON/OFF PAIR ボタンで点灯・消灯を操作できます。

点灯：LED ON/OFF PAIR ボタンを1回押し。

消灯：LED ON/OFF PAIR ボタンを再度1回押し。

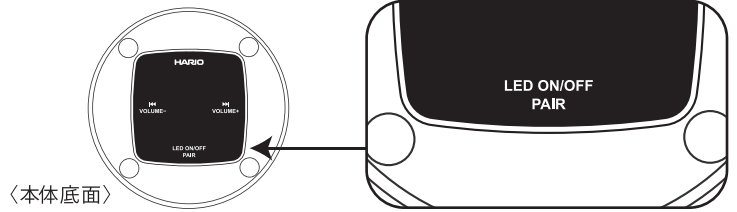

- ※スピーカー機能の使用の有無にかかわらず、LED照明を操作することが可能です。
- ※光量は調節できません。

**△ 底面操作パネルを操作する際は、必ずガラスアクセサリを取り外してから行ってください。ガラスアクセサリが落下し、破損や思わぬケガの原因になります。**

### 主な仕様

スピーカー出力	1.5W×2
周波数	40Hz～16kHz
S/N比	70dB
スピーカーサイズ	1.5インチ×2
音声入力端子	Φ3.5mmステレオミニジャック端子
Bluetooth (Ver.)	4.0
電源(USB端子)	5V 500mA
最大消費電力(約)	5W
充電電池	リチウムポリマー 電池容量(約) 3.7V 850mAh
充電時間	4時間
連続使用可能時間	4時間
動作環境温度	-10℃～40℃
保存温度	-20℃～40℃

### 充電方法

- 本体のマイクロUSBポートにUSBケーブルのマイクロUSBプラグを接続します。もう一方のUSBプラグをパソコンのUSBポートやUSBアダプタに接続します。充電中は本体底面の充電ランプが赤色に点灯します。フル充電(約4時間)されると赤色のランプが消えます。

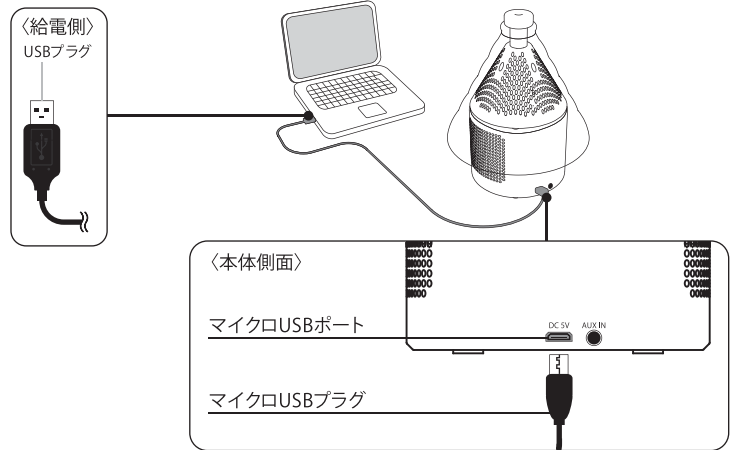

### △ 充電式電池についてのご注意

- 長期間使用しないと、電池が劣化することがあります。
- 長期間保管された後に再びご使用される際は、自然放電している場合がありますので十分に充電をしてからご使用ください。
- 本製品の電池は交換することが出来ません。充電ができなくなったり、フル充電後も使用可能時間が極端に短くなった場合は新しい製品をご購入ください。
- ショート、分解、加熱、火に入れないでください。発熱、液漏れ、破裂の原因になります。
- 製品廃棄の際には、下記の手順で充電式電池を取り外し、各自治体の指示に従い処分してください。リチウムポリマー電池を取り出す前に電池残量が無いことを確認してから取り外してください。

**△ 製品を破棄するとき以外は、絶対に分解しないでください。**

- ①本体底部の滑り止めシリコンゴムを取り、+ネジを4箇所緩めてください。
  - ②本体底部をはずし、リチウムポリマー電池につながる赤と黒のリード線を切って取り出してください。
- ※取り外したリチウムポリマー電池はショート防止のためリード線切断部に絶縁テープを張って充電式電池リサイクル協力店に設置してある「充電式電池リサイクルBOX」に入れてください。

